

Montagehandleiding

Veiligheidshaakschootslot VSW 12

U heeft een Veilig veiligheidshaakschootslot VSW 12 aangeschaft dat voldoet aan de SKG® kwaliteitseisen, wat staat voor een optimale inbraakwerendheid, kwaliteit en duurzaamheid. Bovendien is dit product geschikt voor gebruik ten behoeve van het Politiekeurmerk 'Veilig Wonen'. Alle Veilig producten zijn met zorg onder de strengste kwaliteitseisen geproduceerd.

Toepassing

Dit slot kan worden toegepast op zowel naar binnen- als naar buitendraaiende deuren. Het slot dient te worden gebruikt in combinatie met een veiligheidssluitkom, veiligheidscilinder en veiligheidsbeslag, alle SKG**.

Montage benodigheden



(Accu)boormachine met speedboor 12 of 18 mm



Beitel

RVS schroeven
4,0x40 mm



Rolmaat en potlood



Hamer

Montagestappen

- 1 Plaats het veiligheidshaakschootslot op de hoogte van het deurkruk gat (bij voorkeur op ongeveer 105 cm hoogte gemeten vanaf de onderzijde van de deur). Teken de hoogte van de slotkast en voorplaat af.
- 2 Trek op de kopse kant van de deur een verticale hartlijn ter hoogte van de slotkast en boor een rij gaten voor de slotkast (boormaat \varnothing 18 mm, 80 mm diep) of frees de volledige sparing uit.
- 3 Steek het hout tussen de geboorde gaten weg, zodat het slot moeiteloos in de sparing past.
- 4 Teken nu de omtrek van de voorplaat af.
- 5 Steek of frees de voorplaatsparing op 3 mm uit, zodat de voorplaat vlak ligt met de kopsekant (slotzijde) van de deur.
- 6 Monteer het bijzetslot in de deur handvast met schroeflengte 40 mm.

U kunt hierna de profielcilinder aan de buitenzijde monteren en vastzetten met een vastzetschroef. Controleer met de sleutel of het bijzetslot goed werkt.

- 7 Draai de schoot uit, en teken deze op het kozijn af.
- 8 Plaats de bijgeleverde sluitkom op de juiste hoogte tegen het kozijn en teken deze af (hart schoot = hart sluitkom). Teken ook de schroefgaten af.
- 9 Verwijder de sluitkom en trek een lijn door de afgetekende schroefgaten. Boor een rij gaten voor de sluitkom of frees de volledige sparing uit.



Montagehandleiding

Veiligheidshaakschootslot VSW 12

- 10 Steek het hout tussen de geboorde gaten weg, zodat de sluitkom moeiteloos in de sparing past.
- 11 Plaats nu de sluitplaat op de sluitkom en teken af.
- 12 Steek of frees de voorplaatsparing uit, zodat de voorplaat vlak ligt met de kopse kant van het kozijn.
- 13 Monteer de sluitkom middels de meegeleverde schroeven.
- 14 Plaats de sluitplaat op de sluitkom en schroef deze vast met 2 schroeven van 4,5 x 45 mm.
Controleer de werking.



Montagehandleiding

Veiligheidshaakschootslot VSW 12

1

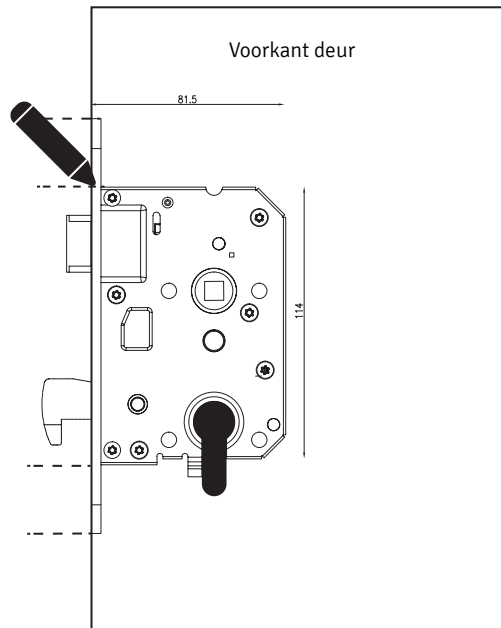

2

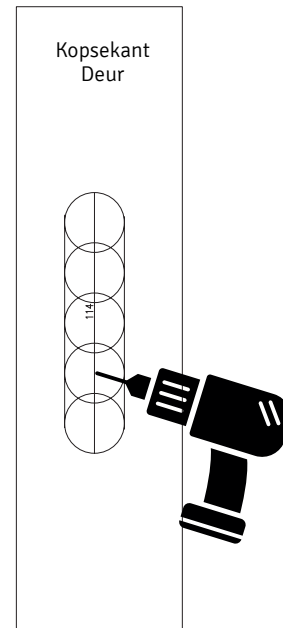

3

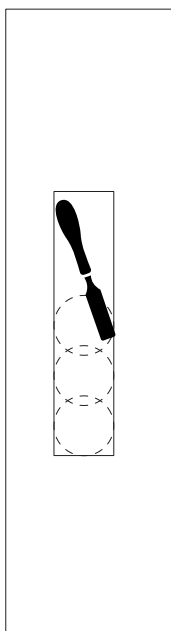

4

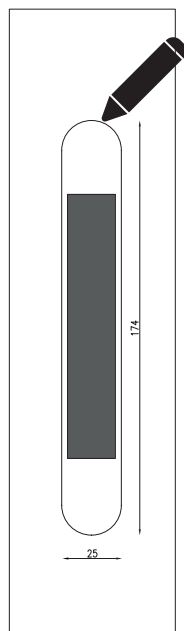

5

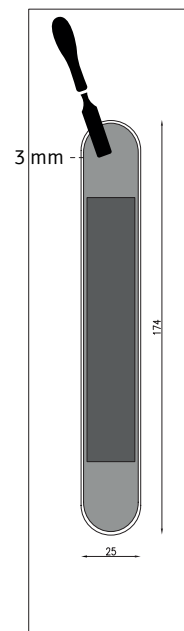

6

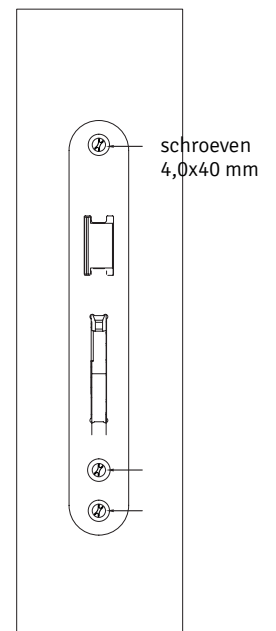

Montagehandleiding

Veiligheidshaakschootslot VSW 12

7

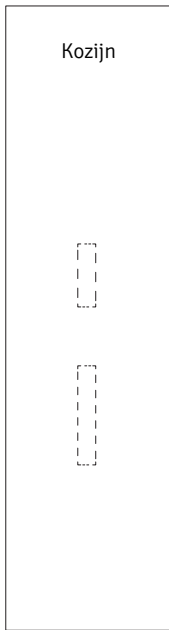

8

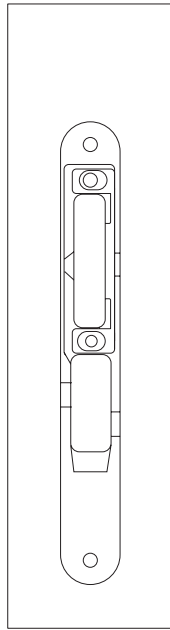

9

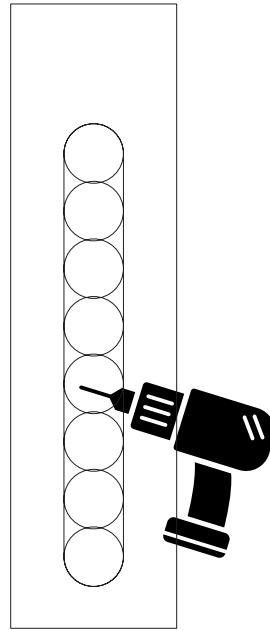

10

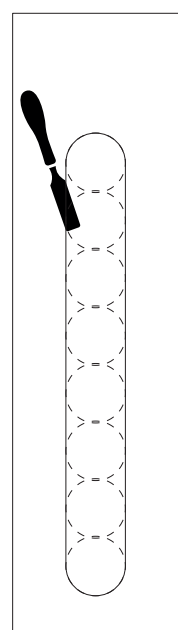

11

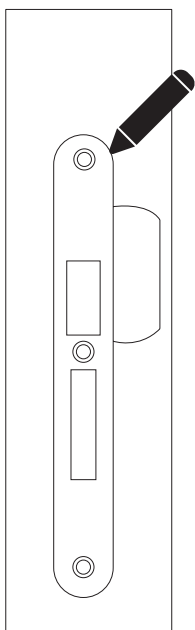

12

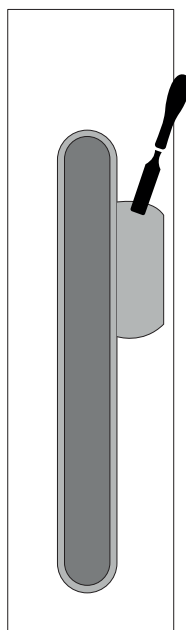

13

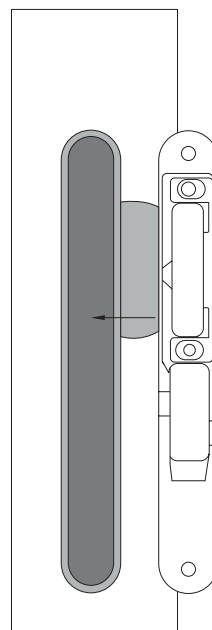

14

